



LE COFFRAGE

NOE[®] top

Coffrage cadre avec ceinture intégrée





Utilisation polyvalente

La ceinture intégrée transforme NOEtop en coffrage de poutre.

Points d'entretoisement librement déterminables

Libre choix des points d'entretoisement, symétriques ou non.

Jointures bien agencées

Trame intelligente des panneaux de coffrage, en continu sur la largeur et la hauteur ($\frac{1}{4}$, $\frac{1}{2}$, $\frac{1}{1}$, $\frac{3}{4}$, $2/1$), tous les panneaux de coffrage se combinent au choix soit couchés soit debout.

XXL

Coffrage économique avec le plus grand panneau de coffrage disponible sur le marché de 14,05 m² (5,30 x 2,65 m ou 2,65 x 5,30 m), au choix sans jonctions de revêtement.

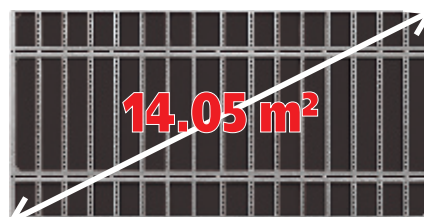

Sans rivets

Revêtements de coffrage vissés en face arrière.

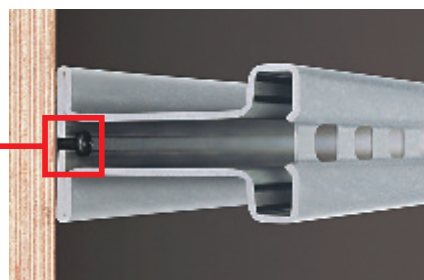

Uniformes

Nervures transversales maniables avec trous oblongs et collet continu, pour la fixation et l'accrochage de votre choix.

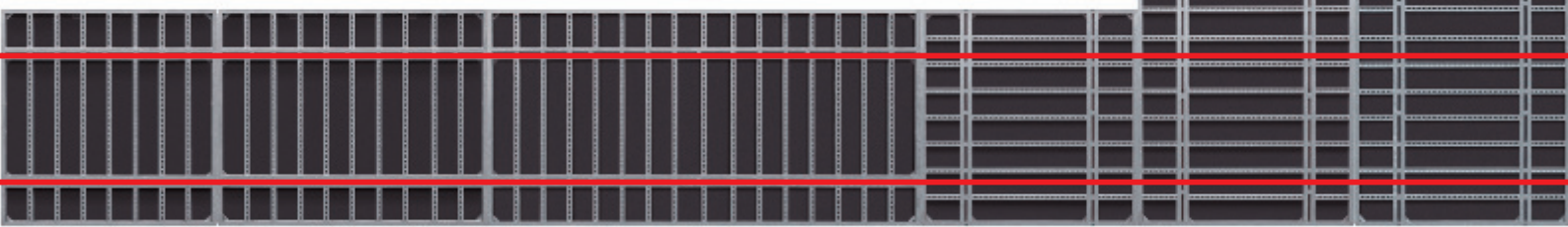

NOEtop – le coffrage cadre avec ceinture intégrée



Robuste

Tous les panneaux de coffrage sont dotés de coins en fonte et l'épaisseur de matériau de 3,5 mm est la même pour tous les profilés de cadre.

Grande longévité

Cadre et profilés sont galvanisés à chaud à l'intérieur comme à l'extérieur.

Tout simplement résistant

Pression admissible du béton 88 kN/m².

Manipulation aisée

Coins en fonte avec bordure de levage sur tous les panneaux de coffrage.



Orifices d'entretoisement munis de douilles

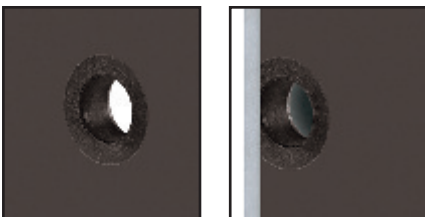

Grands panneaux avec ceinture intégrée

Largeurs/hauteurs :

5300; 3310; 2650 mm

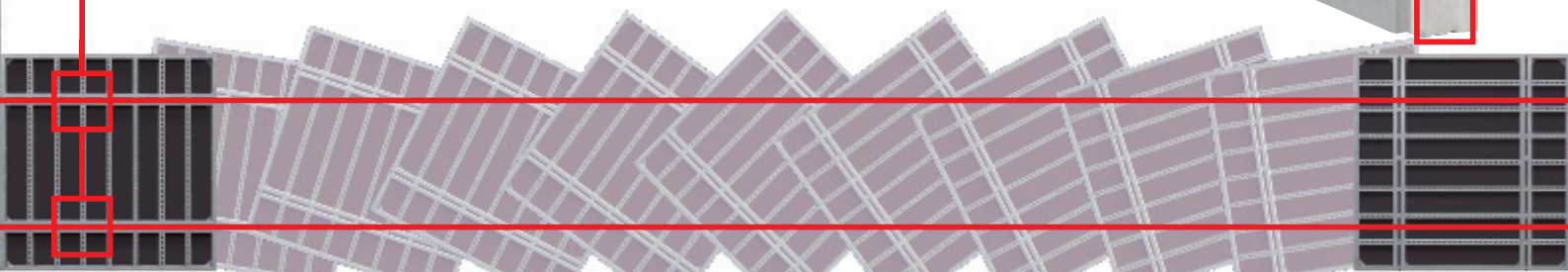
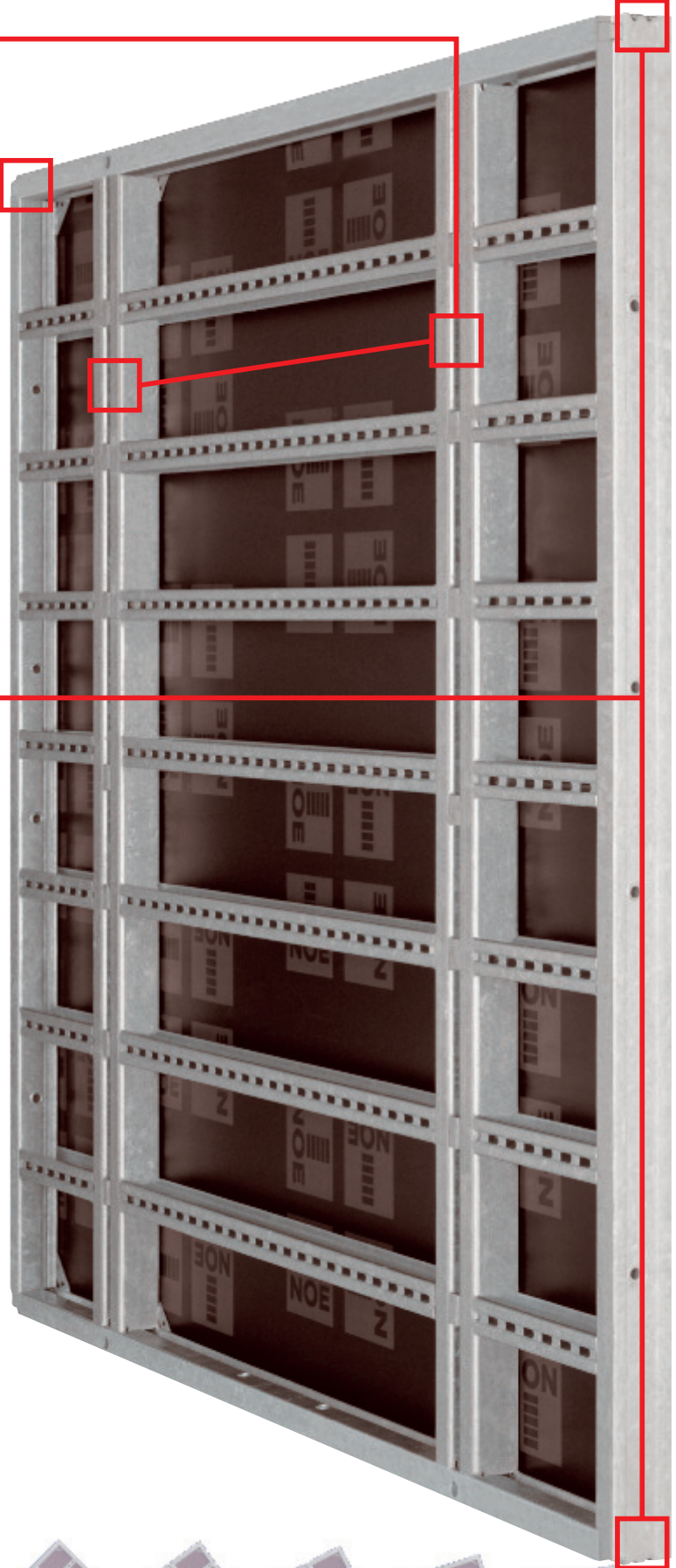

NOEtop – des solutions simples pour de nombreuses opérations de coffrage



Unique en son genre

Un seul moyen de jonction

- pour jonctions ordinaires
- pour compensations jusqu'à 42 mm
- pour angles
- pour angles réglables
- pour rehausses
- pour travaux conventionnels

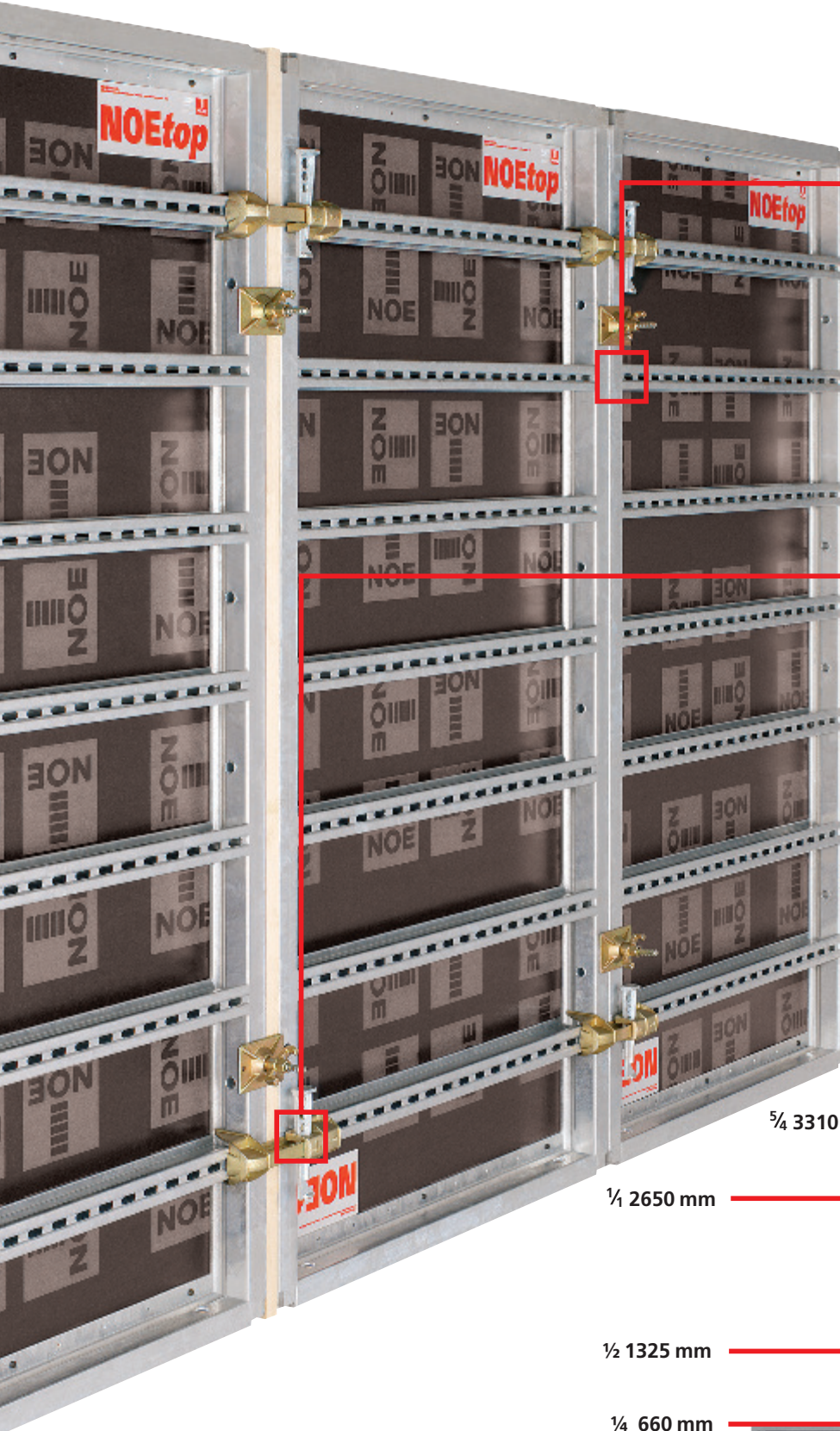

Un système polyvalent, par ex. pour...

- les jonctions de panneaux simples
- les compensations à fourrure en bois jusqu'à 42 mm
- Force de traction admissible 15 kN

$\frac{3}{4}$ 3310 mm

$\frac{1}{4}$ 2650 mm

$\frac{1}{2}$ 1325 mm

$\frac{1}{4}$ 660 mm

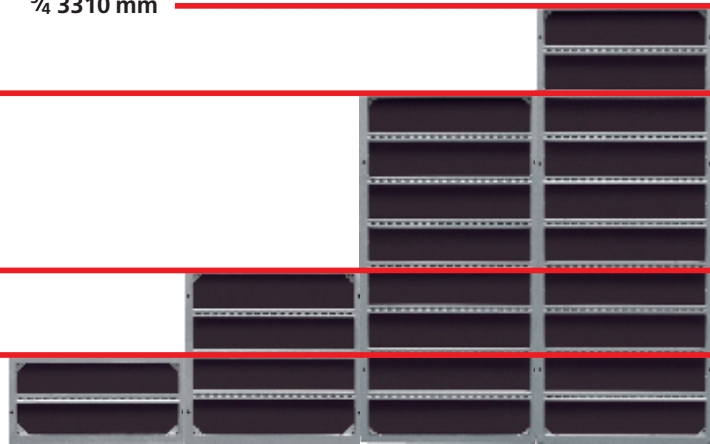

NOE Toplock – un verrou au cas où

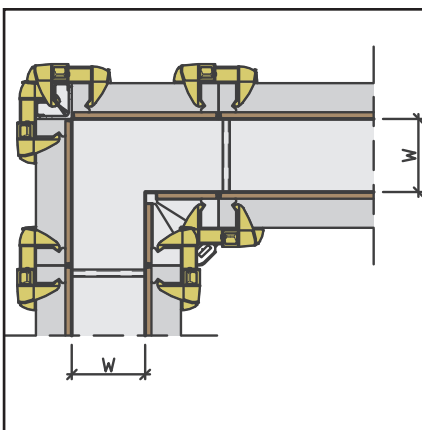
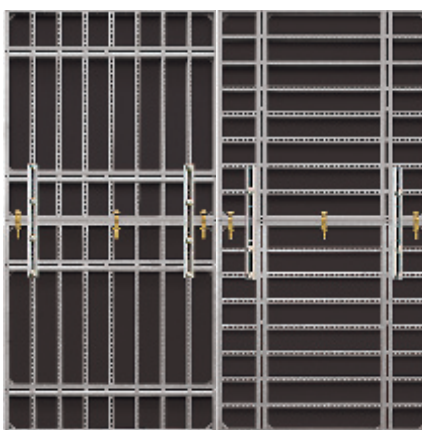
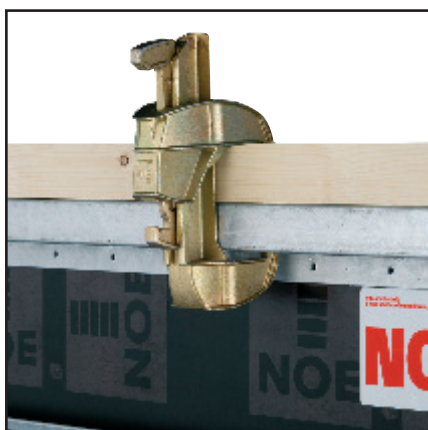
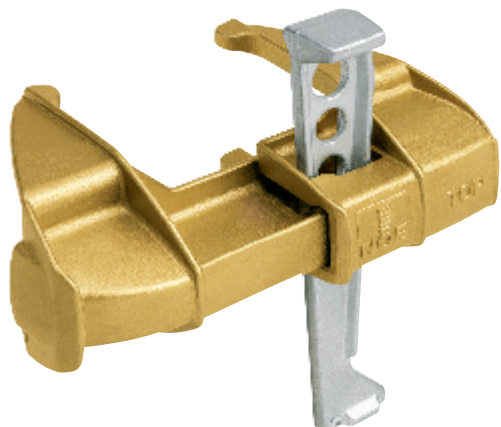

En alternative : NOE Toplock H pour ...

- les compensations à fourrure en bois jusqu'à 100 mm
- les rehausses de panneaux
- les rehausses conventionnelles
- Force de traction admissible 20 kN

5/4 3310 mm

1/4 2650 mm

Largeurs de panneaux :
1325; 1000; 750; 500; 450; 400; 250 mm

Hauteurs de panneaux :
3310; 2650; 1325; 660 mm

1/2 1325 mm

1/4 660 mm

Angle de décoffrage NOEtop – la solution intelligente pour les cages



- Coffrage efficace et économique de cages d'ascenseur et d'escaliers
- Jeu de décoffrage d'env. 40 mm
- Manutention de l'unité complète
- Coffrage / décoffrage rapide
- Se manipule par le haut et de l'extérieur

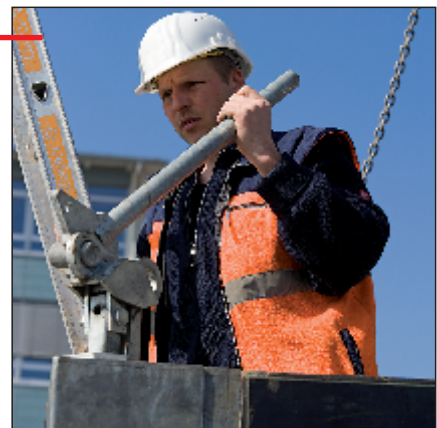
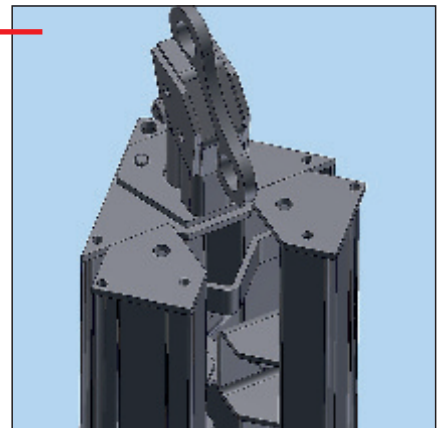
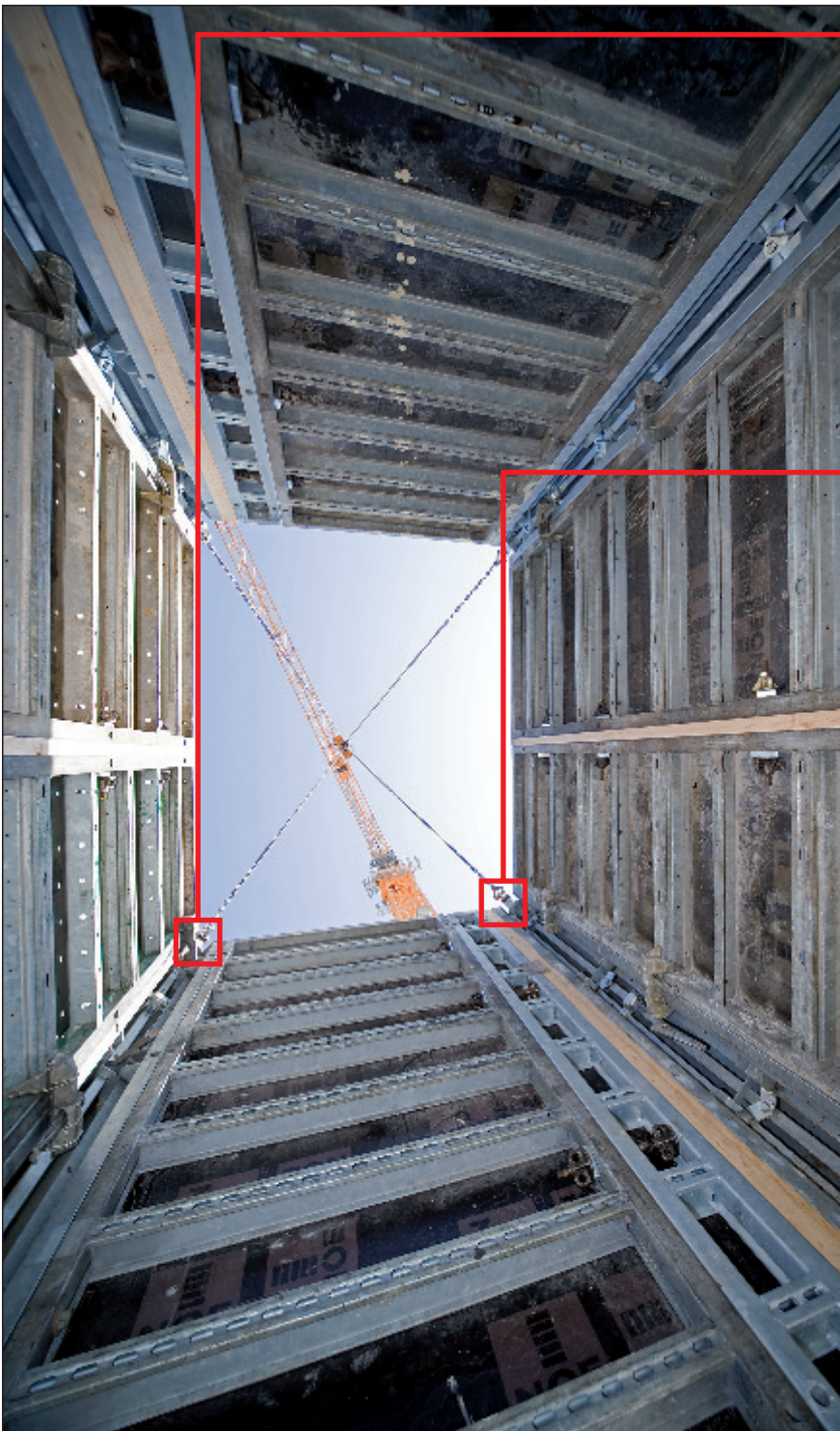

NOEtop – des arêtes parfaites

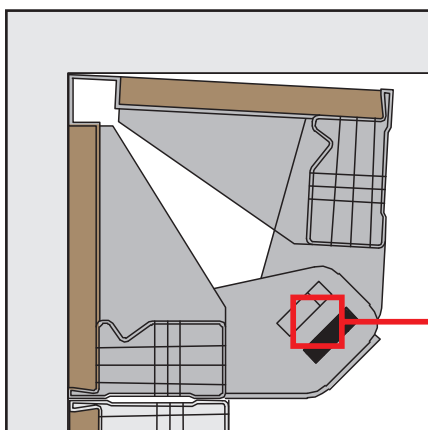

L'avantage au décoffrage

Angle intérieur de 90° avec jeu de décoffrage de 4°, sans charnière, décoffrage facile, même une fois le béton durci.

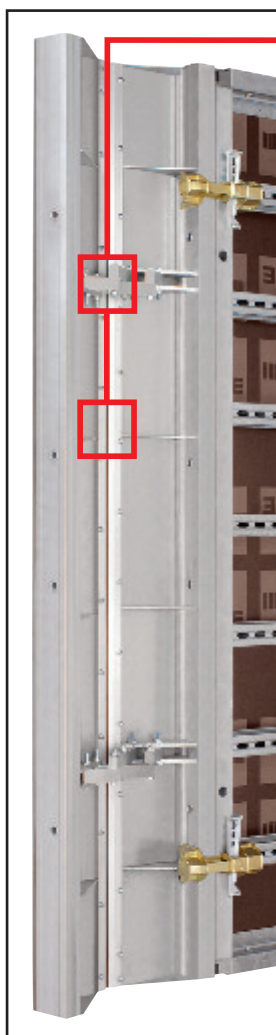

Breveté

Angles intérieurs et extérieurs réglables NOEtop (n° du brevet : DE 102 62 255 B4) avec mécanismes de réglage souples et faciles à entretenir et baguettes d'angle en PU interchangeables.



Ce qui signifie :

pas de charnières bloquées par la rouille, pas de ressaut du béton et pas de charnières engorgées par le béton.

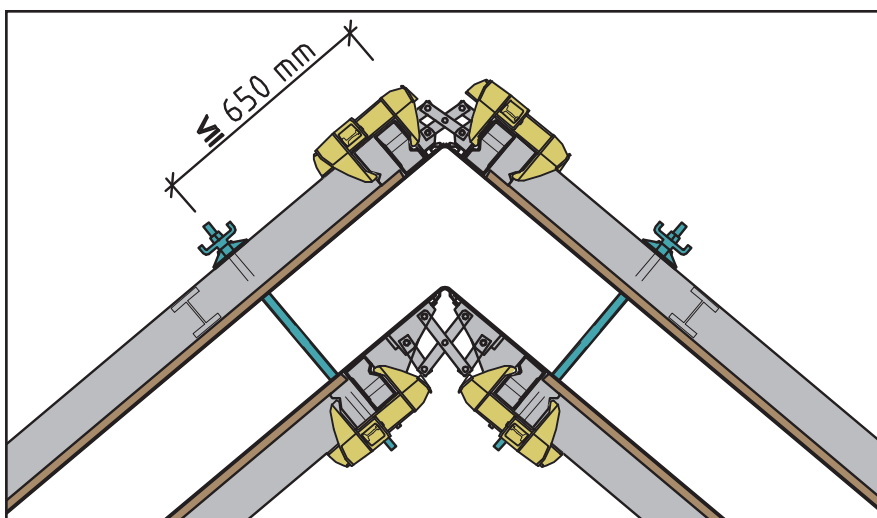

NOEtop – un poste de travail sûr



Poste de travail sûr

Console de travail auto-sécurisée utilisable sur des panneaux debout et couchés.

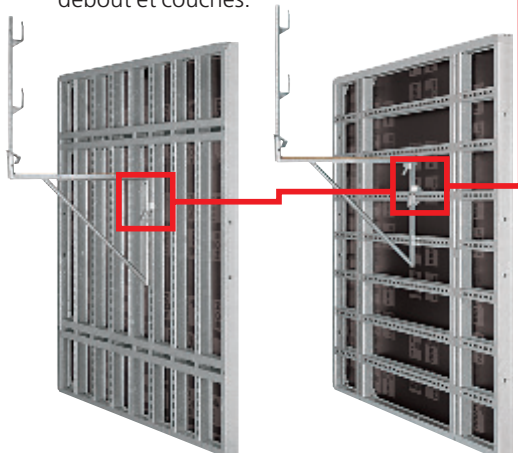

Des moyens de fixation rationnels

par ex. par boulon à tête de marteau avec écrou sprint intégré

Alignement sûr

Alignement précis, résistant à la traction et à la pression avec le stabilisateur NOE.



Buton NOEtop

Composé d'un support d'ancrage, d'une platine de tête et d'une plaque de pied, avec un stabilisateur et une tige d'entretoise.

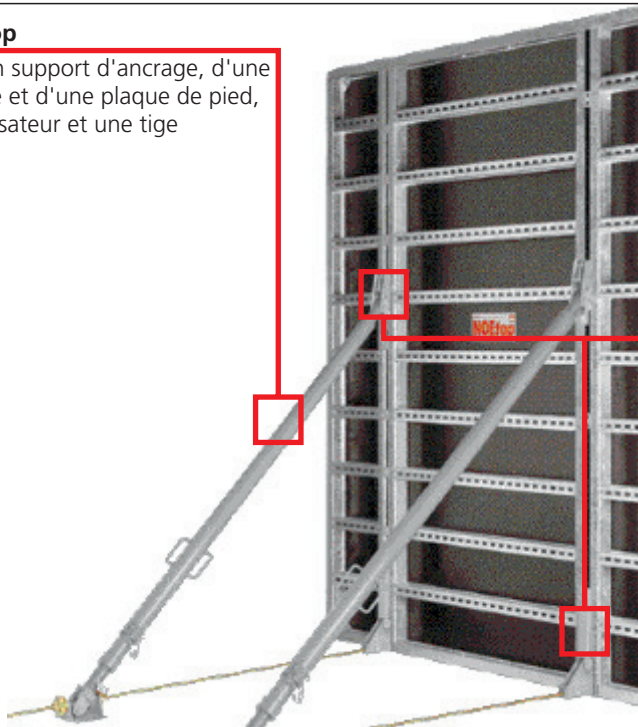

Simple coffrage une face

Possible à l'aide du bouton NOEtop jusqu'à une hauteur de coffrage de 3,31 m sans ceinture supplémentaire.

Platine de tête / plaque de pied

S'insèrent simplement à la ceinture et se sécurisent par une clavette.



Crapaud multifonction NOEtop polyvalent

- pour les solutions d'angle
- pour les poteaux rectangulaires
- pour les coffrages d'extrémité

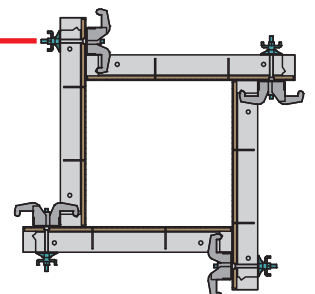

NOEtop – offre tout simplement plus



Des solutions d'angle convaincantes

NOEtop propose des solutions d'angle convaincantes, par ex. avec des éléments de coffrage de grandes surfaces pour les culées de ponts ou avec des panneaux d'angle extérieur NOEtop utilisés en guise de coffrage de poteaux carrés.

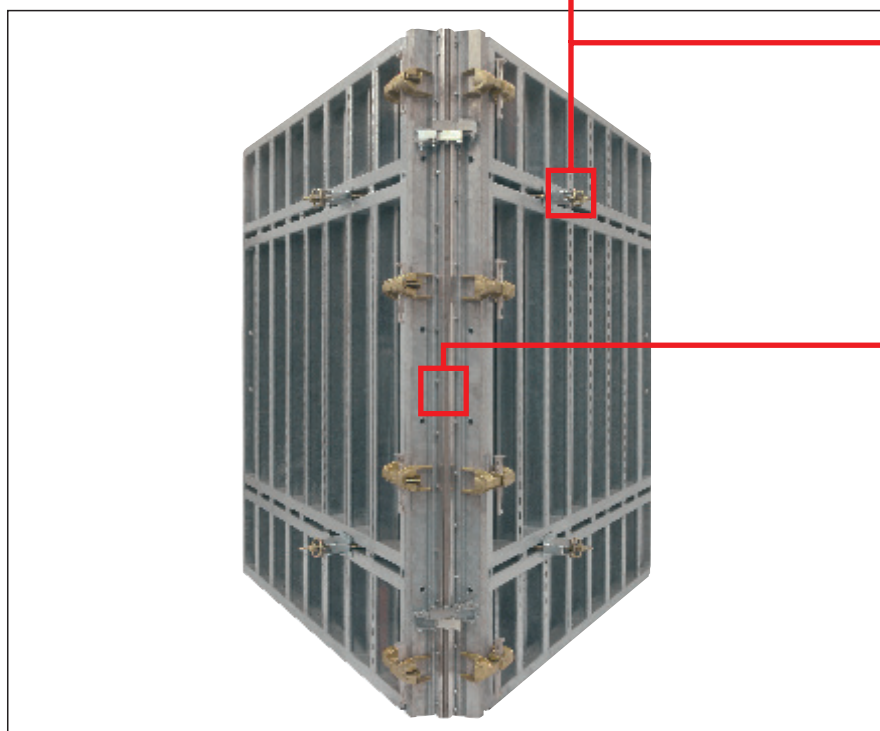

L'astuce du clic

La plaque d'entretoisement qui s'enclenche dans le distancier de la ceinture intégrée permet de réaliser l'entretoisement avec la ceinture intégrée.

Angle extérieur réglable NOEtop

Breveté, avec mécanismes de réglage souples et faciles à entretenir et baguettes d'angle en PU interchangeable évitant le ressuage du béton.



Parois coniques

Les éléments de coffrage de grandes surfaces NOEtop s'emploient également pour les parois coniques. L'inclinaison peut aller au-delà de 15°.

NOEtop Alu – le complément idéal et/ou un système de coffrage autonome



Intégré

NOEtop Alu est intégré au concept de coffrage NOEtop. Ses dimensions lui permettent de se loger dans la trame de coffrage NOEtop. Les accessoires et les moyens de jonction NOEtop peuvent être utilisés.

Sans grue nécessaire

Coffrage manuel autonome, par ex. pour les chantiers sans grue ou à titre de complément idéal sur les chantiers travaillant avec NOEtop.

Stabilité

Profilé de cadre pluricellulaire pour une haute résistance à la torsion.



Assortiment de panneaux

Largeurs de panneaux :
883; 750; 500; 250 mm
Panneau d'angle extérieur alu : 883 mm
Panneau d'angle intérieur alu :
250x250 mm
Hauteurs de panneaux :
2650; 1325 mm

Résistant

Pression admissible du béton 60 kN/m²

Léger

Poids du panneau seulement 27,4 kg/m²

Des surfaces du béton optimales

Revêtements de coffrage NOEform vissés en face arrière.

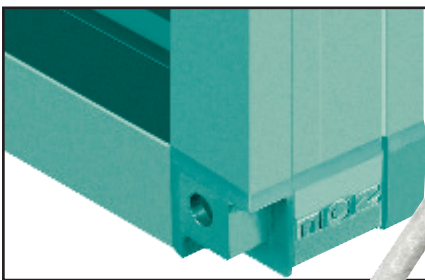
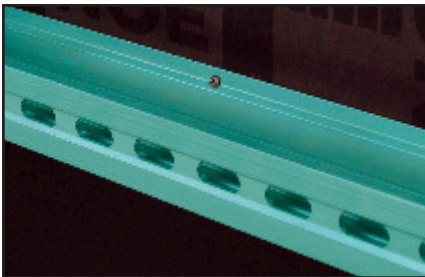

Grande longévité

Tous les panneaux de coffrage intègrent des coins en fonte.

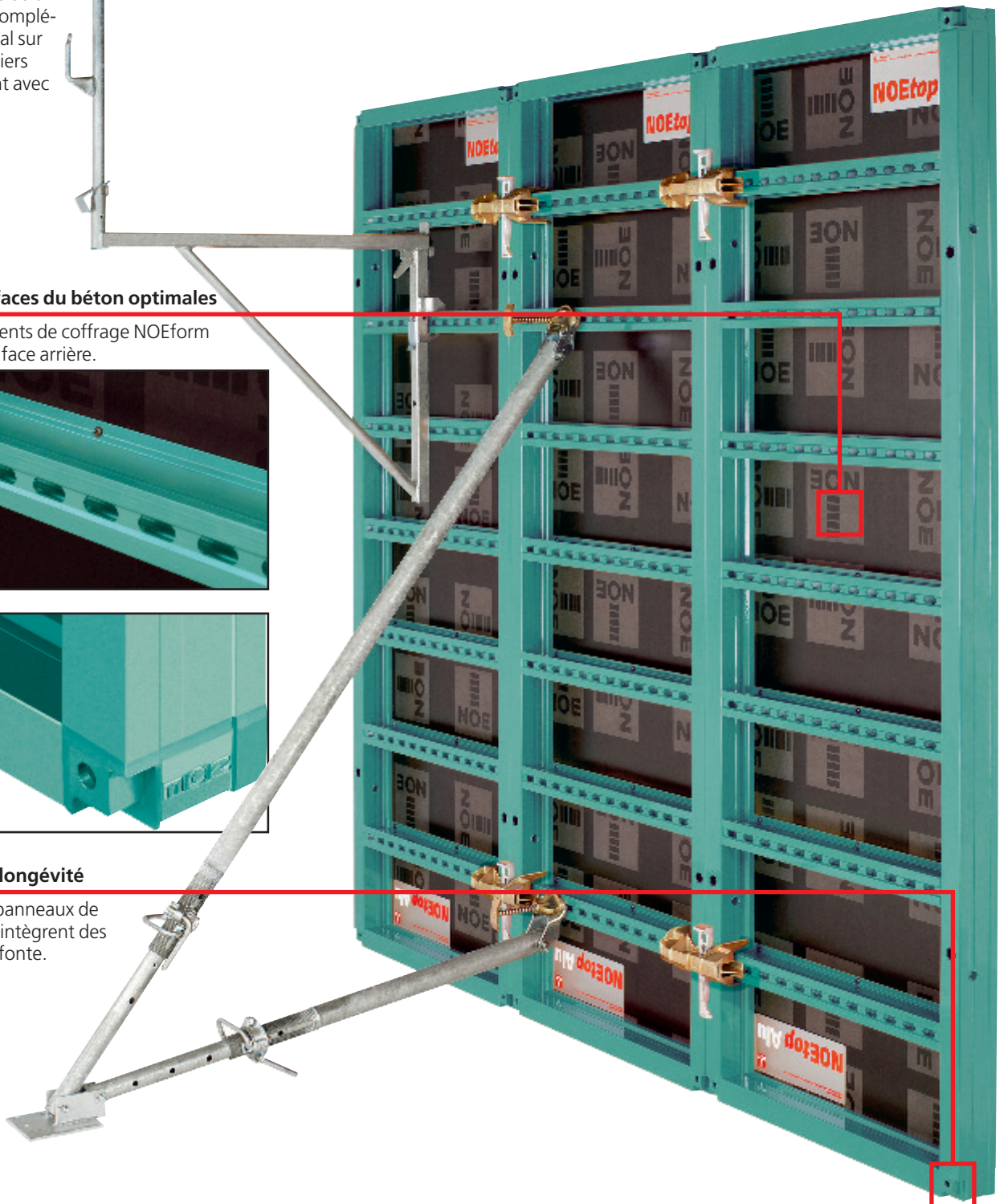

Présentation du système



	Largeur mm	Hauteur mm	Surface de coffrage [m²]	Poids env. kg	N° de pièce
NOEtop grand éléments avec système de ceinture intégré, garnis avec NOEform					
NOEtop grands éléments (avec bras cantilever)	5300	2650	14,05	932,540	168051
	3310	2650	8,77	589,940	168052
	2650	2650	7,02	478,690	168053
NOEtop grands éléments (compatibles avec NOE Top 2000)	5300	2650	14,05	932,540	168049
	2650	2650	7,02	478,690	168029
	3310	2650	8,77	589,940	168033
NOEtop panneau multifonction garni avec NOEform					
	1325	3310	4,39	334,270	168022
	1325	2650	3,51	259,700	168020
	1325	1325	1,76	189,800	168021
NOEtop panneaux de coffrage avec profilé à trou oblong, garnis avec NOEform					
	1325	3310	4,39	252,900	160065
	1250	3310	4,14	241,800	160066
	1000	3310	3,31	204,800	160067
	750	3310	2,48	168,100	160068
	615	3310	2,04	148,200	160069
	550	3310	1,82	138,600	160070
	500	3310	1,66	131,200	160071
	450	3310	1,49	123,800	160073
	400	3310	1,32	116,400	160074
	250	3310	0,83	94,100	160075
	1325	2650	3,51	205,200	168019
	1250	2650	3,31	196,200	168109
	1000	2650	2,65	166,200	168209
	750	2650	1,99	136,300	168309
	615	2650	1,63	119,900	168359
	550	2650	1,46	112,100	168609
	500	2650	1,33	106,100	168409
	450	2650	1,19	100,100	168749
	400	2650	1,06	94,100	168909
	250	2650	0,66	76,000	168509
	1325	1325	1,76	111,600	169009
	1250	1325	1,66	106,700	169109
	1000	1325	1,33	90,300	169209
	750	1325	0,99	74,100	169309
	615	1325	0,82	65,300	169359
	550	1325	0,73	61,000	169609
	500	1325	0,66	57,700	169409
	450	1325	0,59	54,500	169749
	400	1325	0,53	51,200	169909
	250	1325	0,33	41,000	169509
	1325	660	0,88	63,600	163019
	1250	660	0,75	60,700	163109
1000	660	0,66	51,100	163209	
750	660	0,50	41,900	163309	
615	660	0,41	36,700	163359	
550	660	0,36	34,200	163609	
500	660	0,33	32,300	163409	
450	660	0,30	30,500	163749	

	Largeur mm	Hauteur mm	Surface de coffrage [m²]	Poids env. kg	N° de pièce
	400	660	0,26	28,600	163909
	250	660	0,17	22,900	163509
NOEtop solutions d'angle garnies avec NOEform					
Panneaux d'angle extérieur 1000	1000	3310	3,31	267,000	160076
	1000	2650	2,65	214,200	167009
	1000	1325	1,33	104,600	167019
	1000	660	0,66	54,600	163009
Crapaud multifonction				3,700	164030
Tiges d'entretoise tourbillon Schwupp Ø 15 mm				0,420	670300
Plaque d'ancrage avec écrou papillon	100			1,200	691700
Écrou sprint Schwupp				0,690	680580
Angles intérieurs 90°	250	3310	1,66	101,000	160078
	250	2650	1,33	83,300	167209
	250	1325	0,66	51,200	167219
	250	660	0,33	31,100	167249
Cornière d'angle extérieur alu 90°	110	3310		25,280	164065
	110	2650		16,850	164064
	110	1325		8,430	164063
	110	883		5,620	164062
	110	660		4,210	164061
Cornière d'angle extérieur 90°	110	3310		61,000	164045
	110	2650		50,100	164044
	110	1325		25,200	164043
	110	660		13,000	164042
Angle intérieur réglable	300	3310	1,99	158,800	164003
	300	2650	1,59	133,000	164002
	300	1325	0,80	76,800	164001
	300	660	0,40	47,400	164000
Angle extérieur réglable	112,5	3310	0,75	99,000	164008
	112,5	2650	0,60	80,500	164007
	112,5	1325	0,30	43,500	164006
	112,5	660	0,15	21,800	164005
NOEtop Alu panneaux de coffrage garnis avec NOEform					
	883	2650	2,34	64,200	167322
	750	2650	1,99	57,200	167324
	500	2650	1,33	44,200	167328
	250	2650	0,66	31,300	167336
	883	1325	1,17	34,400	167340
	750	1325	0,99	31,100	167382
	500	1325	0,66	23,900	167385
	250	1325	0,33	16,700	167389
NOEtop Alu solutions d'angle garnies avec NOEform					
NOEtop panneaux d'angle extérieur alu	883	2650	2,34	70,700	167363
	883	1325	1,77	36,500	167366
NOEtop alu angles intérieurs 90°	250	2650	1,33	43,300	167372
	250	1325	0,66	23,700	167376

Coffrage face à 21/15 mm NOEform.
Disponible avec 22/16 mm NOEboard sur demande.

	Largeur mm	Hauteur mm	Surface de coffrage [m²]	Poids env. kg	N° de pièce
NOEtop angles de décoffrage					
NOEtop angle de décoffrage	300	3310	1,99	209,500	137768
	300	2650	1,59	175,000	137762
	300	1325	0,80	87,500	137761
NOE bras de levier				3,870	398202
Jeu d'aimants pour angles de décoffrage	35			1,100	694981
	40			1,200	694982
Vis M 18x160				0,500	318900
Vis M 16x40				0,128	313400
NOEtop compensations en longueur					
Fourrure	50	3310	0,17	23,910	130095
	50	2650	0,13	18,300	137309
	50	1325	0,07	9,300	137319
	50	660	0,04	5,390	137329
Panneaux de compensation	300	3310	1,00	50,200	130096
	300	2650	0,80	41,700	137549
	300	1325	0,40	20,500	137559
	300	660	0,20	10,300	137569
Eclisse de compensation				9,430	135109
Rail d'alignement				14,720	135208
Ceinture d'alignement				20,400	135210
Pince de rehausse				3,200	137850
NOEtop moyens de jonction					
NOE Toplock				3,700	137975
NOE Toplock H				4,300	137970
Eclisse de rehausse				19,800	135309
NOEtop échafaudage					
Console de travail Top		1000		17,100	552203
Plaque de bridage NOEtop pour tube de garde-corps				3,200	552214
Tube de garde-corps de 1060		1060		4,000	111400
Passerelle colisable	2650	1265		171,000	552210
	1325	1265		112,000	552211
Passerelle colisable avec trappe	1265	2650		250,330	552212
NOEtop plancher d'échafaudage avec échelle d'accès					
NOEtop plancher d'échafaudage avec trappe	2600	885		67,400	550010
	1300	885		47,300	550012
NOEtop plancher d'échafaudage	2600	885		58,400	550014
NOE échelle	4110	450		7,300	550040
	3570	450		6,300	550041
	3010	450		5,200	550042
Support d'échelle avec marchepied				8,300	550024

	Largeur mm	Hauteur mm	Surface de coffrage [m²]	Poids env. kg	N° de pièce
NOEtop bélier de butonnage					
Ceinture de rajout	3310			95,000	541035
	2640			74,500	541034
Boulon				0,766	541053
Platine de tête				5,200	541036
Goupille Ø 5 mm				0,035	913305
Stabilisateur, ext. length 2,40–3,70 m				56,000	541039
Stabilisateur, ext. length 2,40–2,70 m				40,000	541044
Plaque de pied				4,680	541041
Ceinture U 80	2500			55,000	543030
Vis M 16x70				0,180	313800
Chape				0,420	117240
Tiges d'entretoise tourbillon Schwupp Ø 15 mm	2000			2,840	672000
Écrou sprint Schwupp				0,690	680580
Support d'ancrage				6,000	541052
NOE Entretoisement de fondation					
Griffe d'entretoise				1,400	137500
Pince de fondation				1,500	137297
Ruban d'acier				0,41/m	108029
Dériveur pour ruban d'acier y				21,800	108030
Accessoires pour tâches spéciales					
Plaque d'entretoisement				3,000	164040
Boulon à tête de marteau avec poignée	205			1,225	319339
	125			1,150	319338
Vis M 18x160				0,410	318900
Vis M 18x100				0,360	318801
Boulon de liaison			285	0,523	135019
Plaque d'ancrage	80	55		0,580	691500
Sécurité anti-basculement				0,300	919036
Raccord de stabilisateur NOEtop				2,950	697032
NOEstep				5,470	137570
NOEtop plaque de bridage pour Ø 15 mm				1,700	164039
NOEtop plaque de bridage pour Ø 20 mm				2,000	164038
NOEtop support de coffrage				0,700	164032
Aides au transport					
Etrier de levage				6,800	135905
NOE chaînes de transport				12,800	922910
Jeu d'élingues, quadruple	4000			12,000	922900
Goupilles de transport				0,660	136808
Disque intercalaire II				0,020	919070
NOE Box				87,000	697598

NOEboard – le revêtement de coffrage haute technologie de NOE



NOEboard est un revêtement de coffrage haute technologie entièrement nouveau. Son secret : une plaque composite à structure sandwich.

La structure innovante de NOEboard lui confère une longévité plus grande par rapport aux revêtements de coffrage traditionnels.

Sur demande, NOEtop est livré avec un revêtement de coffrage NOEboard de 22 mm d'épaisseur.

L'avantage :

de la première à la dernière utilisation du revêtement de coffrage NOEboard, vous obtenez la même qualité de surface du béton.

Pour de plus amples informations, consulter le site www.no.e.de

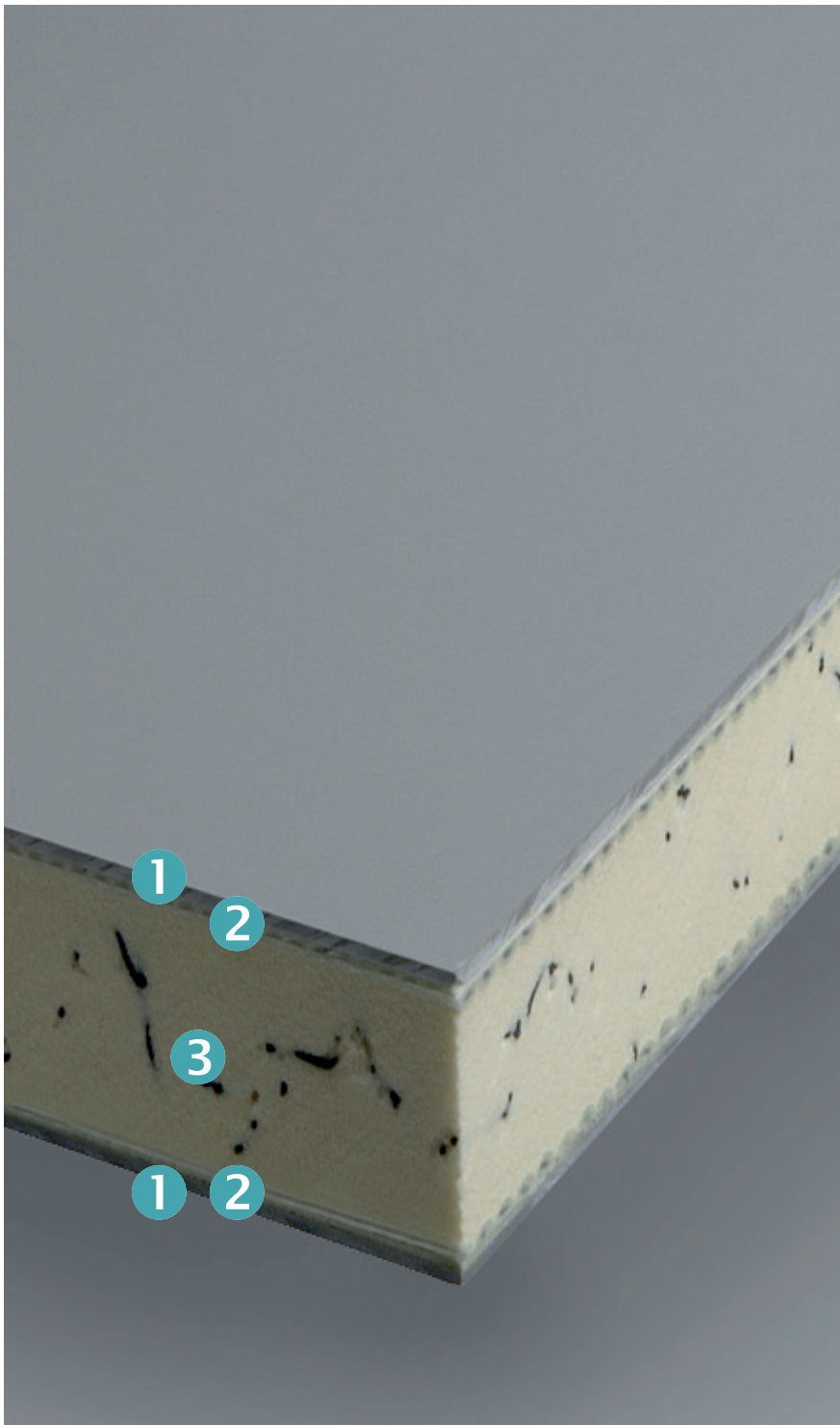

Les plus en faveur de NOEboard :

- NOEboard pèse nettement moins qu'un revêtement de coffrage en contreplaqué comparable
- NOEboard ne gonfle pas
- NOEboard se cloue et se visse
- NOEboard se nettoie facilement
- NOEboard est résistant au froid et à la chaleur
- NOEboard a une grande longévité et affiche d'excellents coefficients de mise en œuvre
- NOEboard est durable
- NOEboard résiste durablement aux UV

NOEboard's innovative high-tech construction:

- ① Thermoplast facing layer
- ② Fibreglass loadbearing layer
- ③ PU foam

NOErepair – la réparation simple et rapide des revêtement de coffrage



NOEboard est un système de réparation économique des revêtements de coffrage en contreplaqué qui permet également de réparer les revêtements de coffrage NOEboard.

Les parties abîmées des revêtements de coffrage en contreplaqué se réparent facilement, rapidement et proprement avec NOErepair. Aucune connaissance particulière ni outillage spécifique n'est nécessaire. NOErepair s'utilise aussi bien en atelier que sur les chantiers.

Pour de plus amples informations, consulter le site www.noe.de.

Revêtement de coffrage en contreplaqué



Revêtement de coffrage NOEboard



Une réparation parfaite des revêtements de coffrage en contreplaqué ne requiert que six rapides étapes de travail, celle des revêtements de coffrage NOEboard encore moins :

- Meulage de la partie abîmée
- Nettoyage
- Élimination à la flamme des résidus d'huile et d'humidité (uniquement pour les revêtements de coffrage en contreplaqué)
- Application de NOErepair
- Refroidissement
- Lissage



LE COFFRAGE



NOE-Schaltechnik Georg Meyer-Keller GmbH + Co. KG

Kuntzestr. 72, 73079 Suessen, Allemagne
T +49 7162 13-1
F +49 7162 13-288
info@noe.de
www.noe.de
www.noeplast.com

NOE-France – Technique de Coffrage Depot Central

7 rue Maurice Bellonte, 02100 Saint Quentin, France
T +33 3 23 05 21 12
F +33 3 23 05 21 13
info@noefrance.fr
www.noeFrance.fr
www.noeplast.com

Arabie Saoudite

NOE Global Trade Est.
NOE - Le coffrage
www.noe.de
jeddah@noe.de

Autriche

NOE Schaltechnik
www.noe-schaltechnik.at
noe@noe-schaltechnik.at

Belgique

NOE Bekistingtechniek N.V.
www.noe.be
info@noe.be

Brésil

Mills do Brasil
Estruturas e Serviços Ltda.
www.mills.com.br
millsbr@cepa.com.br

Bulgarie

NOE Schaltechnik
www.noebg.com
noe-bg@netbg.com

Croatie

NOE oplatna tehnika d.o.o.
www.noe.hr
noe@noe.hr

Pays-Bas

NOE Bekistingtechniek B.V.
www.noe.nl
info@noe.nl

Pologne

NOE PL Sp. Zo.o.
www.noe.com.pl
noe@noe.com.pl

Russie

NOE Moscou
info@noe-moscow.ru

NOE Saint-Petersbourg
noe@sovintel.ru

Serbie

NOE Sistemske Oplate d.o.o.
www.noe-scg.com
noe-scg@eunet.rs

Suisse

NOE Schaltechnik
www.noe.ch
info@noe.ch

Turquie

NOE Beton Kalıpları A.Ş.
www.noe.com.tr
info@noe.com.tr