



DE BETONBEKISTING

NOE[®] prop

aluminium ondersteuningssysteem



NOEprop – innovatief, economisch, beproefd



Lichtgewicht

Een NOEprop 300 weegt slechts 20,70 kg

Snelinstelling

Snelle en eenvoudige lengte instelling door het lossen van de borgclips en verdraaien van de instelmoeren

Fijnafstelling

Exact instellen van de lengte met bekistinghamer of spanstaaf

Veilig

Veilig transport door de universele, met de kraan verplaatsbare NOE pallet voor schroefstempels



Hoge draaglast

Tot 160 kN/per stempel

Zelfreinigend

Instelmoer met reinigingsfunctie

Economisch

Zowel inzetbaar als vloerbekistingstempel, maar ook als tafelmekisting of ondersteuningstoren

Leverbaar in 3 lengtes

NOEprop 300: 190–300 cm
NOEprop 400: 220–400 cm
NOEprop 580: 400–580 cm

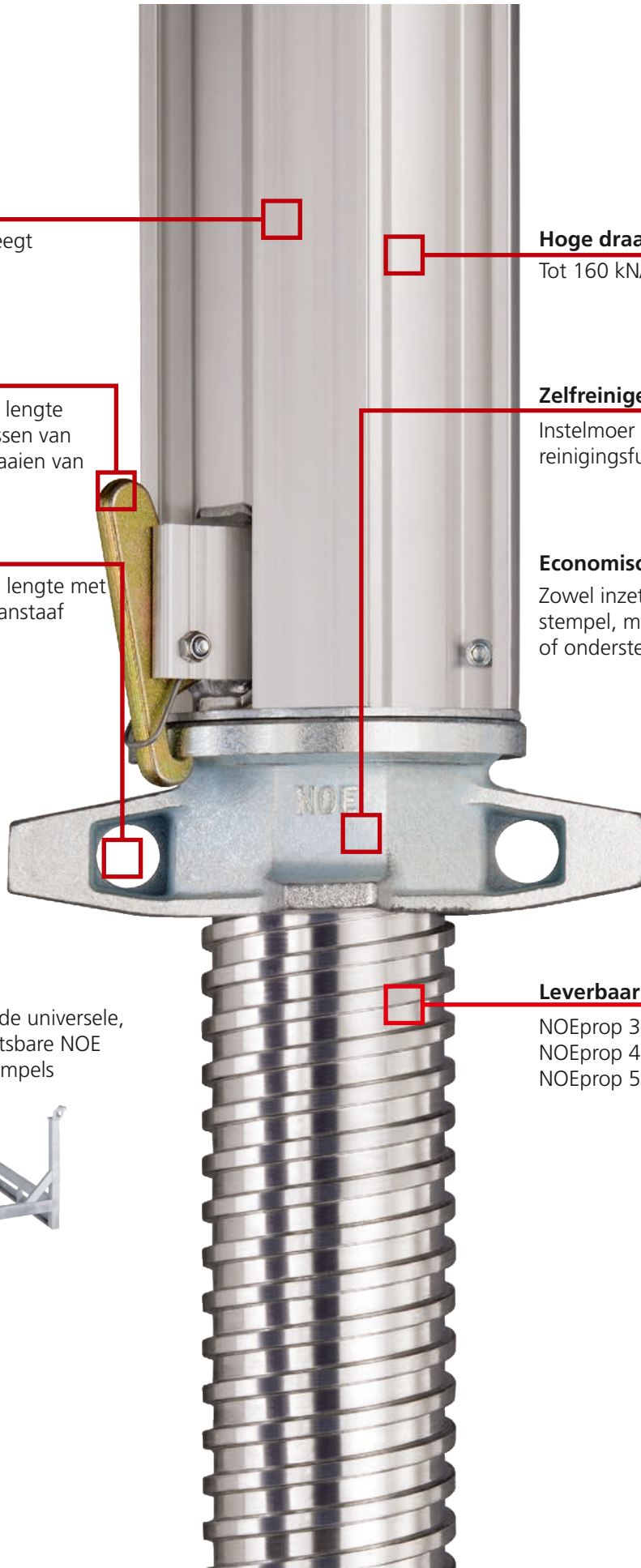

NOEprop – innovatief, economisch, beproefd



Veilig verbinden

NOEclamp verbinding met spie voor het snel en veilig verbinden van het frame met de stempels

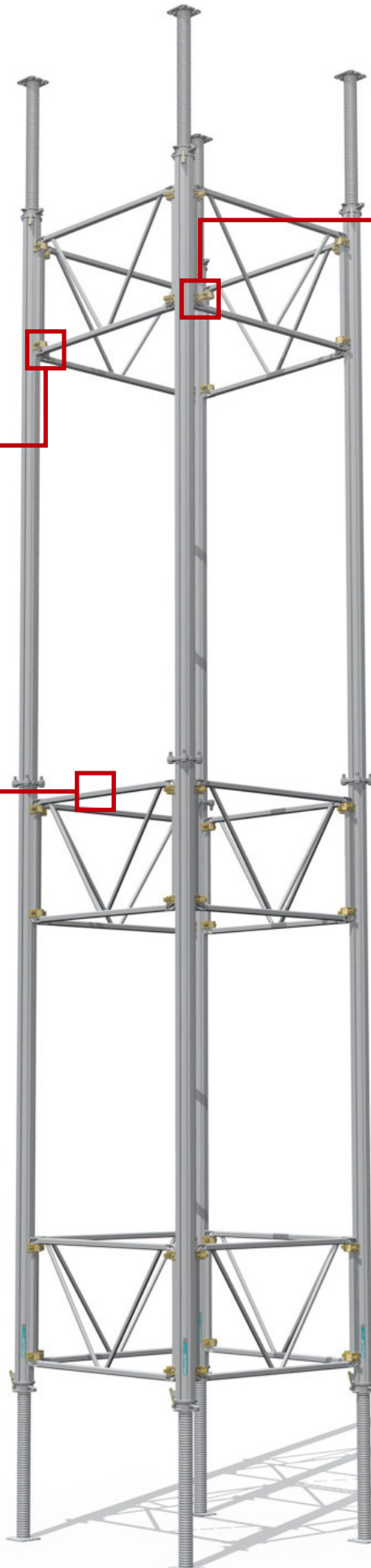

Draaibare NOEclamp

Met de aan het frame bevestigde, draaibare NOEclamp is het mogelijk om het frame 90° te draaien.

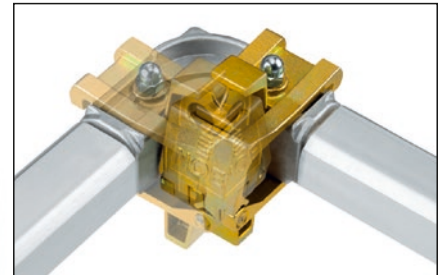

Gepatenteerd

De draaibare NOEclamp is gepatenteerd

Horizontaal en vertikaal

NOEprop frames zijn horizontaal en vertikaal inzetbaar



NOEprop aluminium stempels

Toelaatbare stempelbelasting



① NOEprop 300 (T 30) Artikelnummer 697551 190 – 300 cm

Stempel- lengte	Buitenbuis onder	Spindel onder
(cm)	(kN)	(kN)
190	140,2	160,6
200	130,0	157,4
210	119,9	154,2
220	110,5	150,1
230	103,4	143,3
240	96,3	136,5
250	90,7	129,2
260	86,6	121,4
270	82,5	113,5
280	76,7	102,9
290	70,3	91,4
300	63,9	79,9

Bouwkundig gecertificeerd door het Duitse Instituut voor Bouwtechniek, Berlijn toelatingsnummer Z-8.312.918

② NOEprop 400 (E 40) Artikelnummer 697552 220 – 400 cm

Stempel- lengte	Buitenbuis onder	Spindel onder
(cm)	(kN)	(kN)
220	139,3	161,6
230	129,2	155,8
240	119,1	150,0
250	109,0	144,1
260	98,9	138,3
270	91,1	130,9
280	85,7	121,9
290	80,2	112,8
300	74,7	103,8
310	69,3	94,8
320	64,3	86,6
330	59,4	78,4
340	54,5	70,2
350	49,6	62,0
360	45,6	55,8
370	42,7	51,7
380	39,9	47,6
390	37,0	43,5
400	34,1	39,4

③ NOEprop 580 (D 55) Artikelnummer 697553 400 – 580 cm

Stempel- lengte	Buitenbuis onder	Spindel onder
(cm)	(kN)	(kN)
400	80,5	74,8
410	75,9	71,6
420	71,3	68,4
430	66,7	65,3
440	62,2	62,1
450	57,8	58,9
460	53,6	55,7
470	49,4	52,4
480	45,3	49,2
490	41,1	46,0
500	38,6	43,4
510	36,0	40,8
520	33,5	38,2
530	31,0	35,7
540	28,9	33,4
550	27,2	31,4
560	25,6	29,3
570	23,9	27,3
580	22,2	25,3

Inzet buitenbuis onder

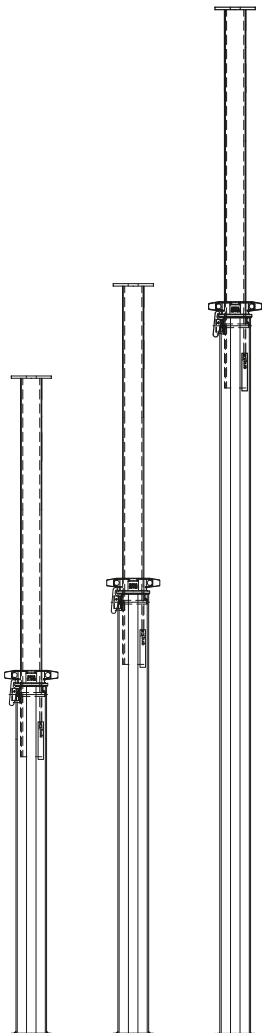

Inzet spindel onder

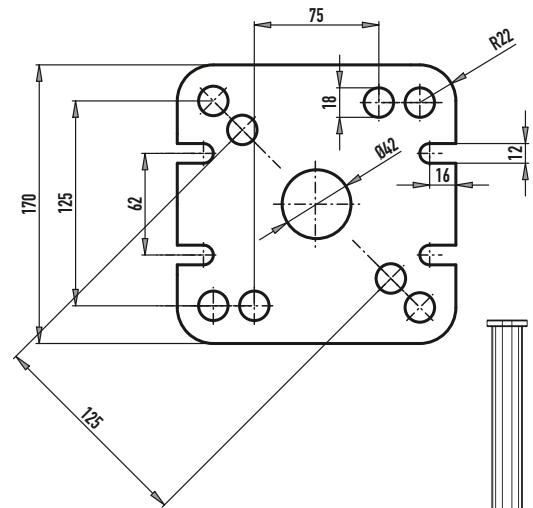
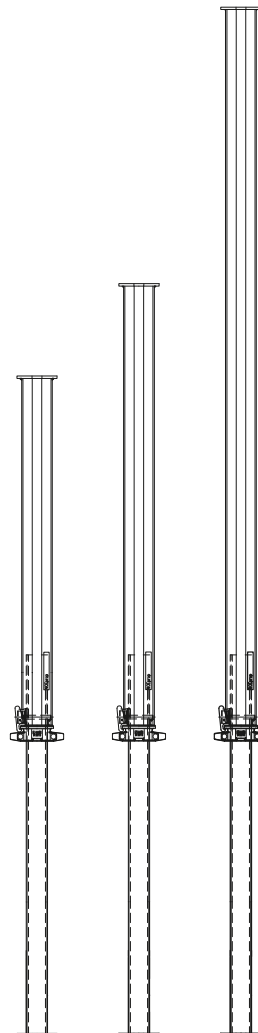

Verlengstuk

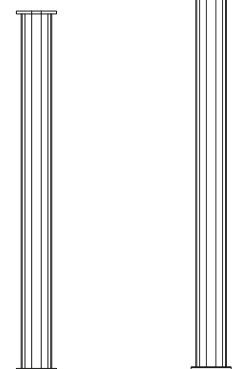

Torenhogtes met NOEprop stempels*



❶ NOEprop 300 (T 30)
 Artikelnummer 697551
 190 – 300 cm

❷ NOEprop 400 (E 40)
 Artikelnummer 697552
 220 – 400 cm

❸ NOEprop 580 (D 55)
 Artikelnummer 697553
 400 – 580 cm

Stempelcombinatie	Hoogte (cm) min. – max	100	200	300	400	500	600	700	800	900	1000	1100
❶	190 – 300											
❷	220 – 400											
❶ + ❶	380 – 600											
❸	400 – 580											
❷ + ❶	410 – 700											
❷ + ❷	440 – 800											
❸ + ❶	590 – 880											
❸ + ❷	620 – 980											
❸ + ❸	800 – 1160											

*Kolomhoogtes met gebruik van Adapters (zie gebruikershandleiding NOEprop).

Inzet buitenbuis onder

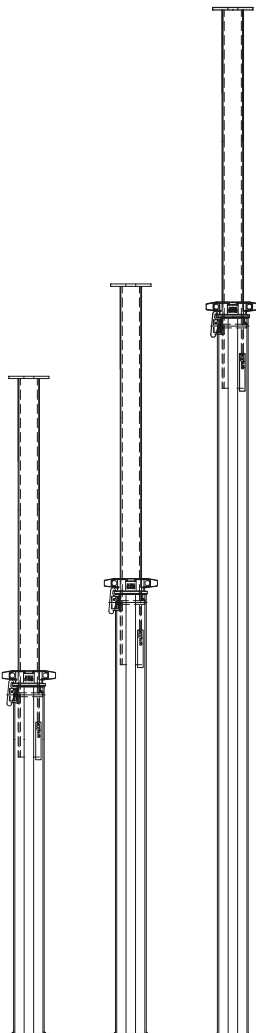

Inzet spindel onder

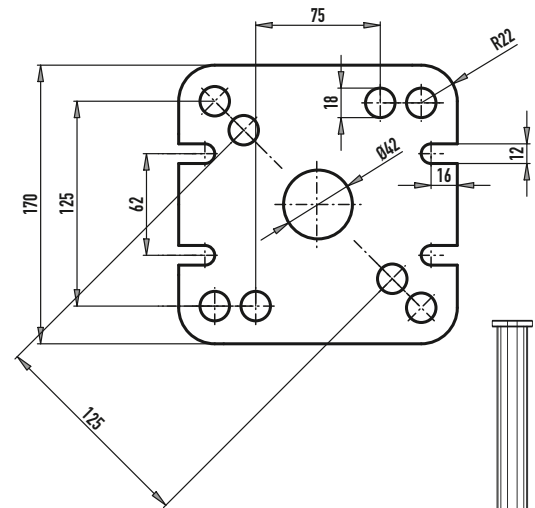
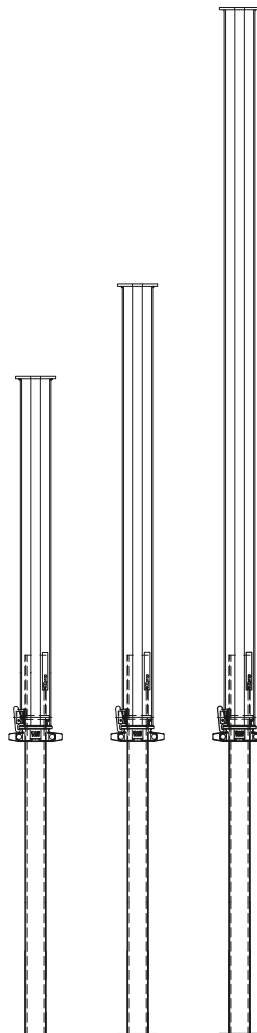

Verlengstuk

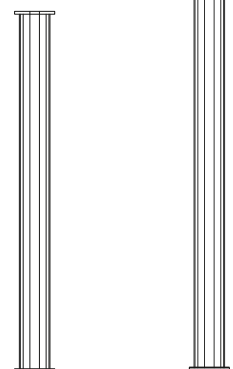







NOE-Bekistingstechniek b.v.

Postbus 25
4240 CA ARKEL
Tel. +31 183 569 888
Fax +31 183 563 317
E-mail: info@noe.nl
www.noe.nl
www.betonvormgeving.nl

NOE-Bekistingstechniek n.v.

Leuvensesteenweg 613
1930 ZAVENTEM
Tel. +32 2 757 64 16
Fax + 32 2 757 64 18
E-mail: info@noe.be
www.noe.be
www.noeplast.com

Depot
Brusselsesteenweg 73a
9090 MELLE (Gent)
Tel. + 32 9 230 16 99
Fax + 32 9 231 55 91

	Omschrijving	Lengte mm	Breedte mm	Hoogte mm	Gewicht ca. kg	Art.-Nr.
NOEprop aluminium stempels, verlengstukken						
	NOEprop 580 (D 55)	4000-5800			34,330	697553
	NOEprop 400 (E 40)	2200-4000			26,340	697552
	NOEprop 300 (T 30)	1900-3000			20,680	697551
	NOEprop verlengstuk	3600			17,200	697559
	Per verbinding zijn 4 bouten M16x50 met ring en bout benodigd (artikelnummer 313500)	1800			9,200	697558
NOEprop frame met NOEclamp						
	NOEprop frame met NOEclamp		2400	955	16,800	890886
	NOEprop frame met NOEclamp		2100	750	15,800	890890
	NOEprop frame met NOEclamp		1555	955	12,750	890885
	NOEprop frame met NOEclamp		955	777	9,513	890883