



LE COFFRAGE



NOE[®]tec

Coffrage système



NOEtec – taillé sur mesure pour les ingénieurs du génie civil et le secteur du bâtiment



Taillé sur mesure

NOEtec est conçu pour répondre exactement aux exigences du projet ou du chantier.



Peu de pièces

NOEtec accomplit les tâches les plus exigeantes avec très peu de composants système.

Polyvalent

NOEtec – coffrage de poutre et système d'échafaudage à utilisation universelle, parfaitement au point pour le génie civil et le secteur du bâtiment.

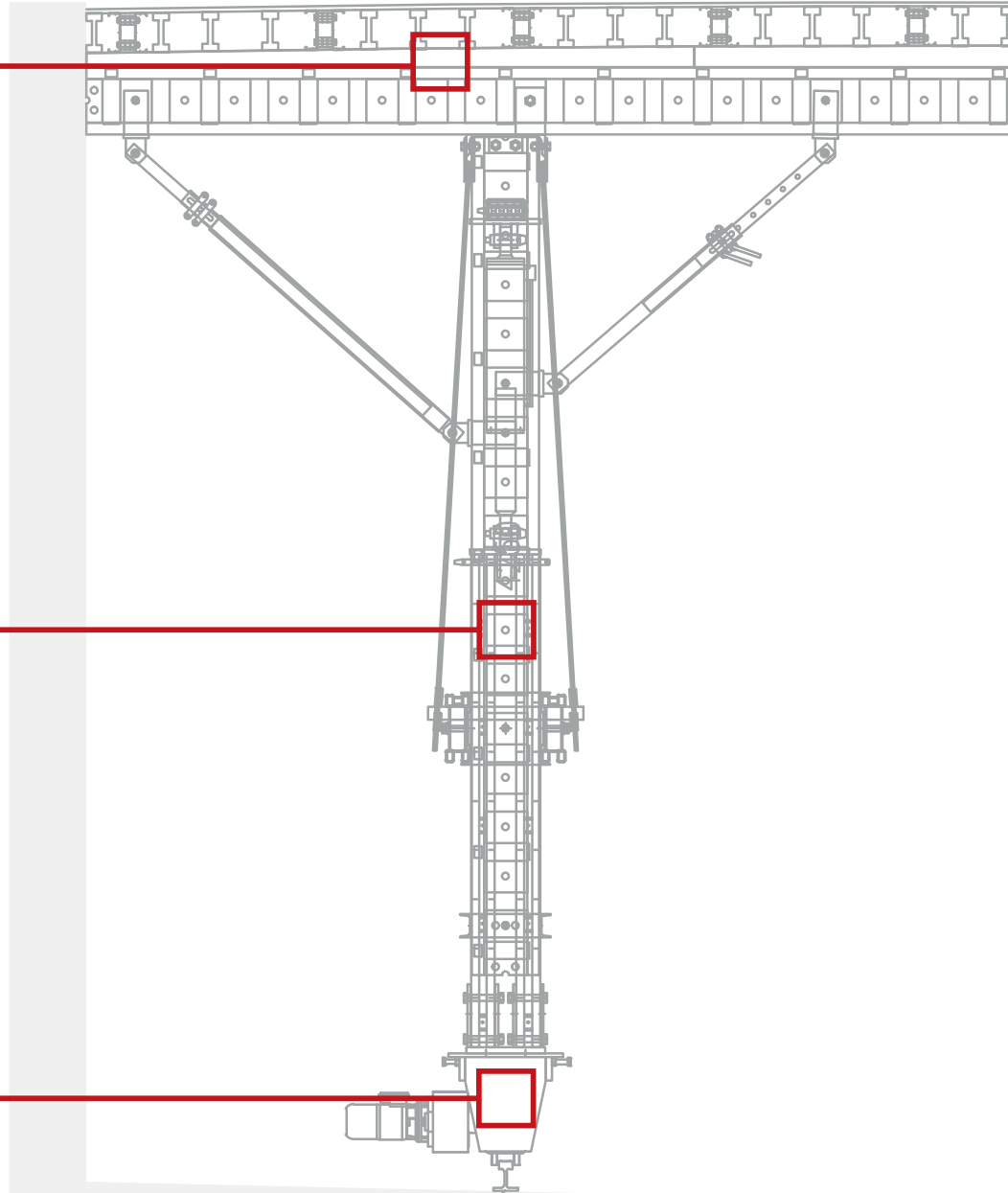

Composants système uniquement

Que ce soit pour des tunnels à section rectangulaire ou ronde, qu'il s'agisse d'un mode de construction à ciel ouvert ou suivant les règles des mineurs, que vous réalisiez un coffrage de mur ou un étaielement : chaque projet peut être réalisé presque exclusivement avec des composants système.



NOEtec – réaliser des projets exigeants en toute simplicité

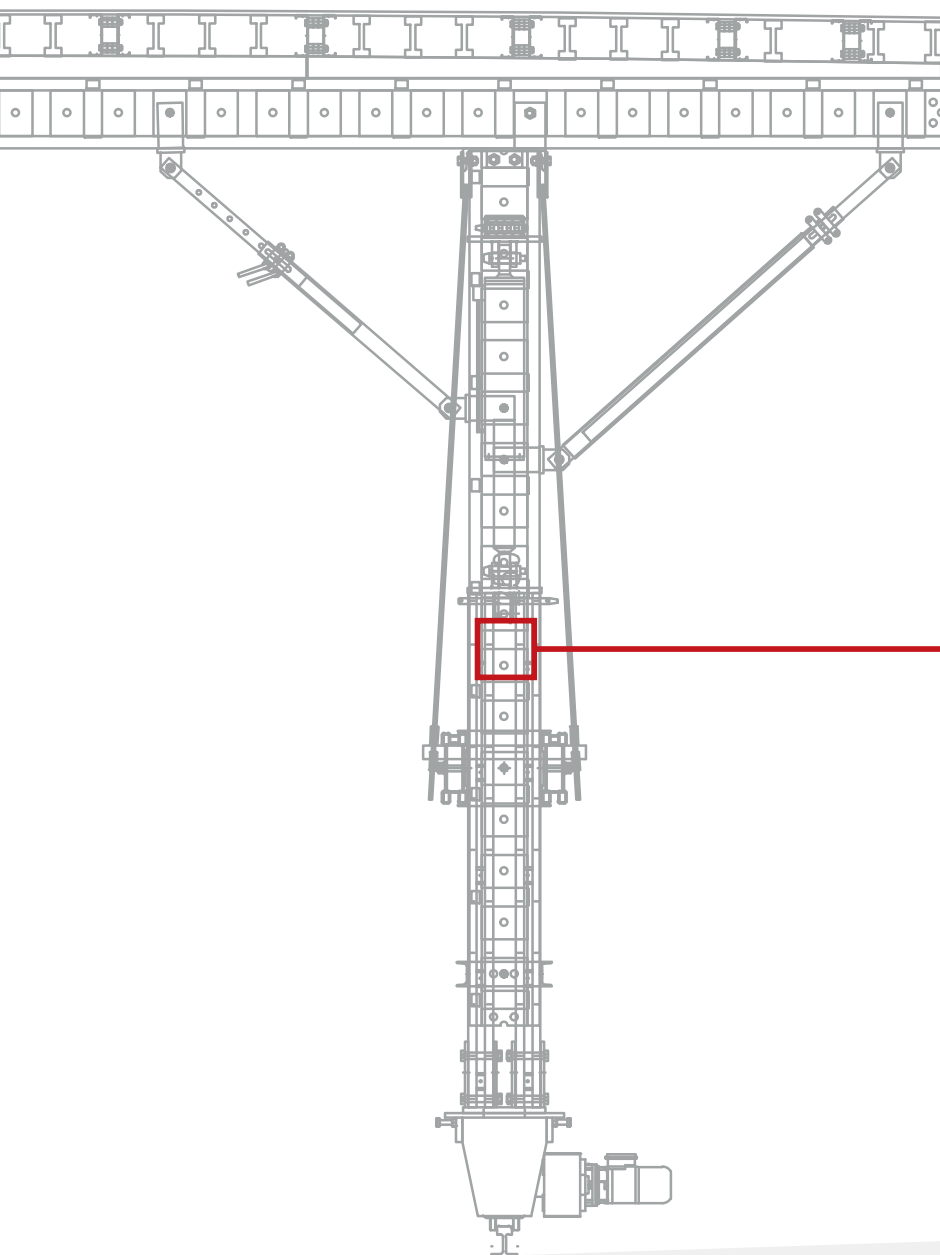

Sécurisé

NOEtec offre un haut degré de sécurité au travail.



Rapide

NOEtec convainc par des temps de montage réduits et un assemblage auto-explicatif.

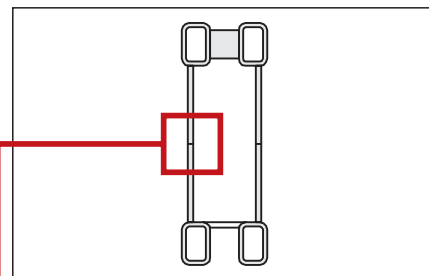
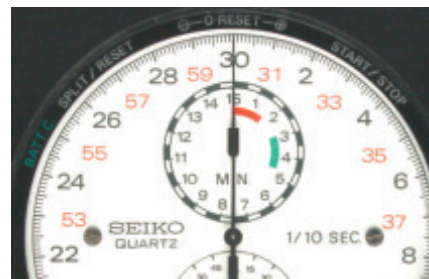

Grande longévité

Tous les composants du système sont en acier et peints.

Performant

NOEtec se distingue par une capacité portante élevée.

Valeurs statiques :

A =	42,69 cm ²
G =	50 kg/m
I _y =	8544 cm ⁴
M _{yzul} =	109 kNm
V _{yzul} =	349 kN



NOEtec – convaincant par sa construction claire et simple



Support NOEtec

Cœur du système

Boulon NOEtec

La seule pièce de jonction –
le boulon NOEtec



Verrou standard NOEtec



Stabilisateur NOEtec



Col NOEtec

Pour les supports de
roulement télescopiques

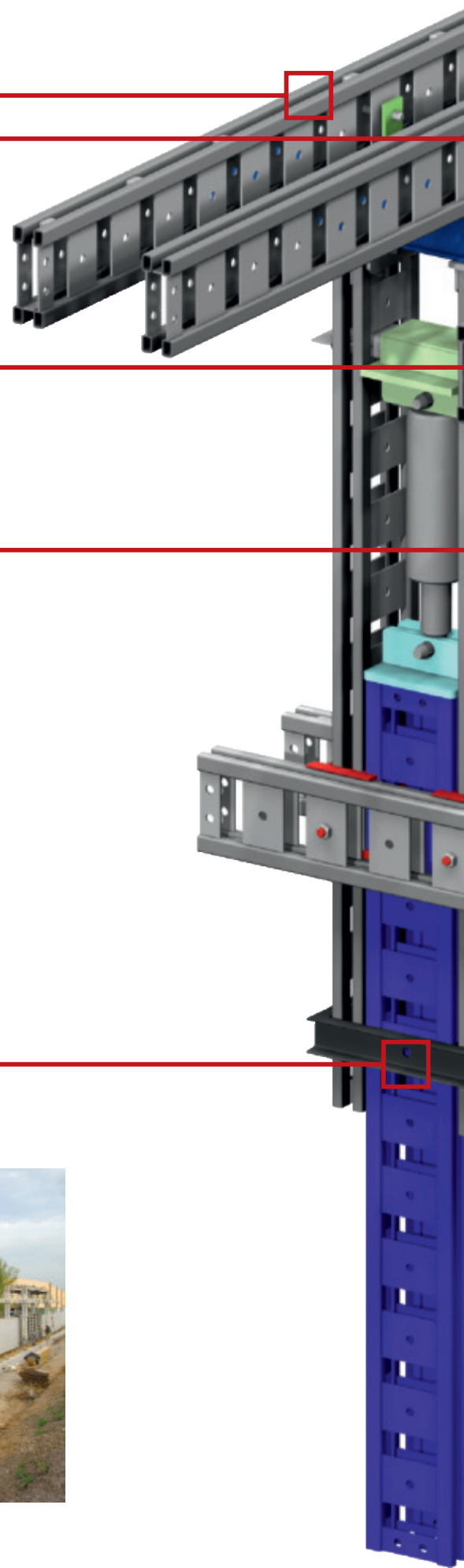
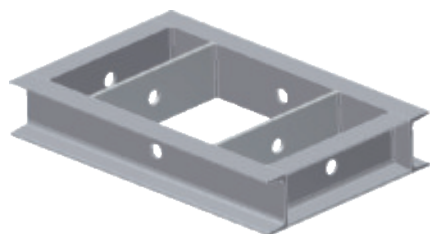

NOEtec – convaincant par des temps de montage réduits

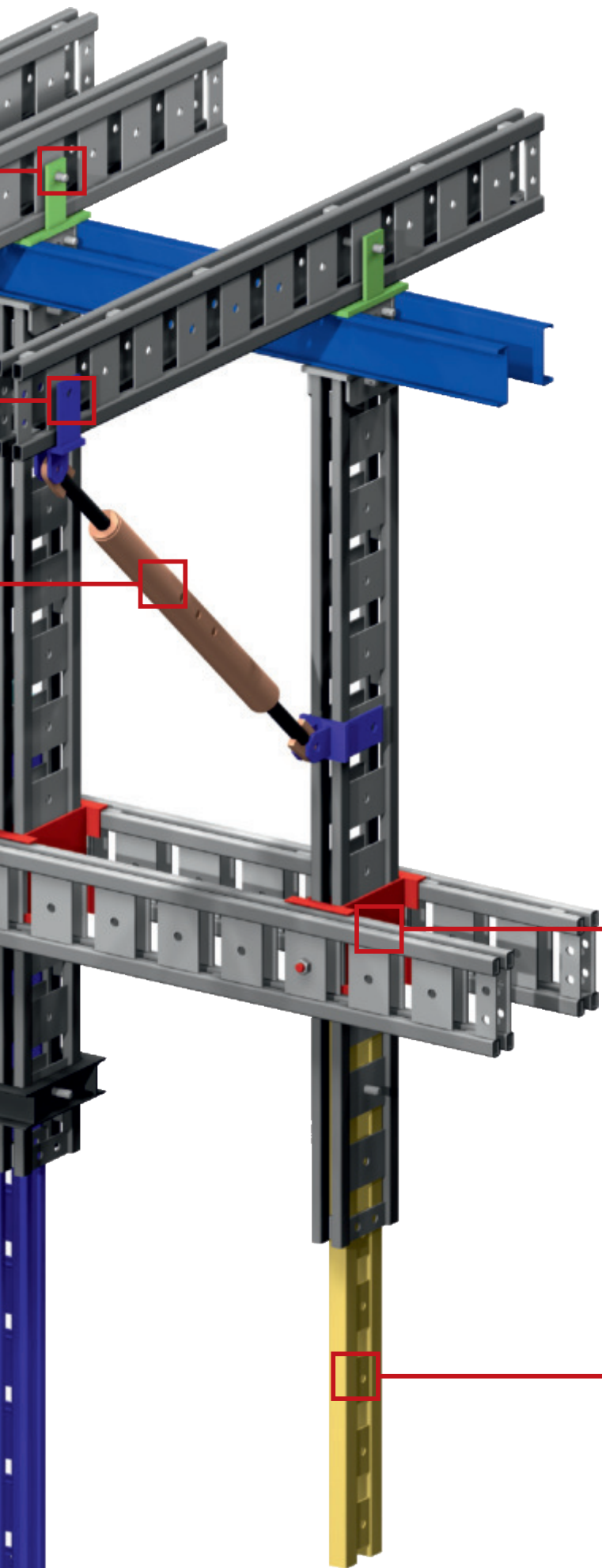

Poche de guidage NOEtec
pour support de roulement NOEtec

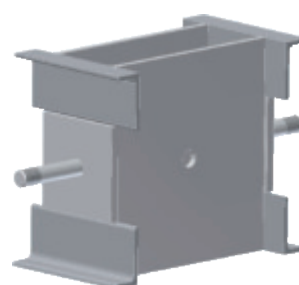

Support connectable NOEtec



NOEtec – convaincant aussi bien techniquement qu'économiquement



Utilisation comme chariot de chape

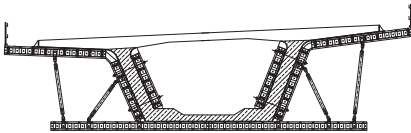

Utilisation comme coffrage de mur

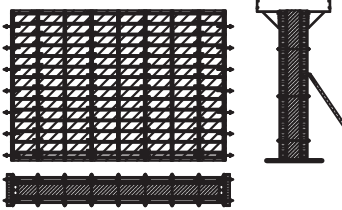

Utilisation comme coffrage grim pant

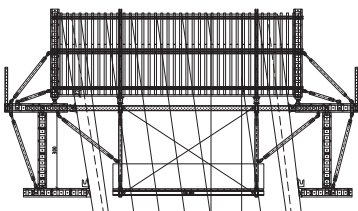

Utilisation comme coffrage de cuvette

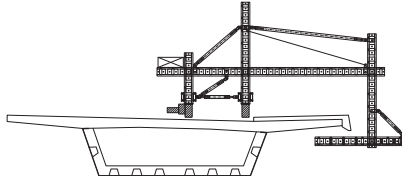



Utilisation comme échafaudage d'encorbellement

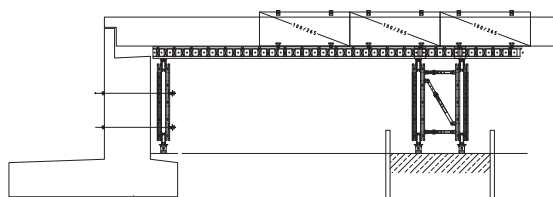

Utilisation comme coffrage de tunnel

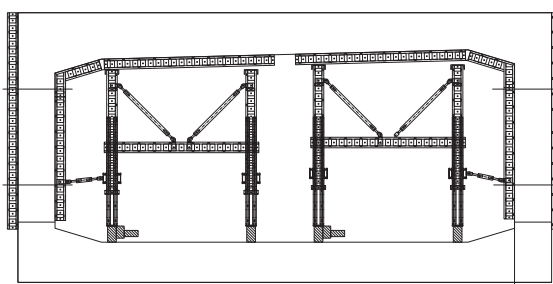

Utilisation comme chariot de coffrage composite

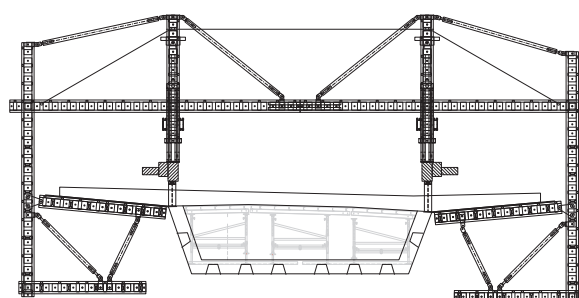



LE COFFRAGE



**NOE-Schaltechnik
Georg Meyer-Keller GmbH + Co. KG**

Kuntzestr. 72, 73079 Suessen, Allemagne
T +49 7162 13-1
F +49 7162 13-288
info@noe.de
www.noe.de
www.noeplast.com

**NOE-France – Technique de Coffrage
Depot Central**

7 rue Maurice Bellonte, 02100 Saint Quentin, France
T +33 3 23 05 21 12
F +33 3 23 05 21 13
info@noefrance.fr
www.noefrance.fr
www.noeplast.com

Arabie Saoudite

NOE Global Trade Est. NOE - The Formwork
www.noe.de
jeddah@noe.de

Autriche

NOE Schaltechnik
www.noe-schaltechnik.at
noe@noe-schaltechnik.at

Belgique

NOE Bekistingtechniek N.V.
www.noe.be
info@noe.be

Pays-Bas

NOE Bekistingtechniek B.V.
www.noe.nl
info@noe.nl

Pologne

NOE PL Sp. Zo.o.
www.noe.com.pl
noe@noe.com.pl

Suisse

NOE Schaltechnik
www.noe.ch
info@noe.ch